



# Автоматический биокамин Airtone Andalle

Инструкция по монтажу



## МОДЕЛЬНЫЙ РЯД

ATFP - 4500

ATFP - 6000

ATFP - 7600

ATFP - 9000

ATFP - 10K

ATFP - 12K

ATFP - 15K

ATFP - 18K

ATFP - 21K

## ВАЖНАЯ ИНФОРМАЦИЯ О БЕЗОПАСНОСТИ

Обязательно прочтите данную инструкцию перед установкой, запуском или обслуживанием биокамина.

Для Вашей безопасности, всегда соблюдайте правила и рекомендации, содержащиеся в данной инструкции – это позволит Вам избежать травм и порчи имущества.



ONE  
harmonic flame



## **СОДЕРЖАНИЕ**

<b>КОМПЛЕКТАЦИЯ</b>	<b>3</b>
<b>ПРАВИЛА ТЕХНИКИ БЕЗОПАСНОСТИ</b>	<b>3</b>
<b>ОСНОВНЫЕ ТРЕБОВАНИЯ К МЕСТУ УСТАНОВКИ</b>	<b>5</b>
<b>ПОДГОТОВКА НИШИ</b>	<b>6</b>
<b>ПОДКЛЮЧЕНИЕ И УСТАНОВКА</b>	<b>8</b>
<b>ВАРИАНТЫ ПОДКЛЮЧЕНИЯ</b>	<b>9</b>
<b>УСТАНОВКА ПОД ТЕЛЕВИЗОРОМ</b>	<b>11</b>
<b>КОНДИЦИОНЕР</b>	<b>13</b>

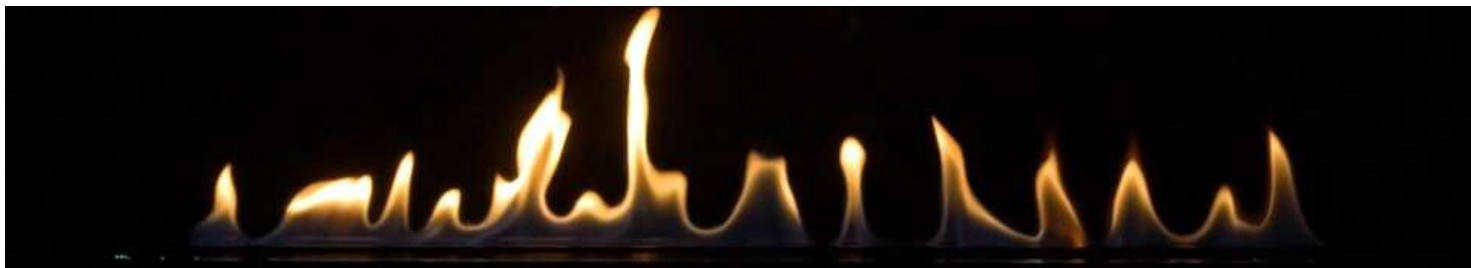

## КОМПЛЕКТАЦИЯ



## ПРАВИЛА ТЕХНИКИ БЕЗОПАСНОСТИ

- Устройство предназначено только для использования внутри помещения, исключительно после установки в специально подготовленной нише. Не подвергать воздействию погодных условий.
- Не допускается установка изделия в помещениях площадью менее 20 квадратных метров.
- Устройство должно быть установлено на ровной поверхности. В процессе изготовления ниши - использовать уровень.





- Помещение, в котором будет располагаться камин, должно оснащаться высокоэффективной вентиляцией для обеспечения полного обмена воздуха (по меньшей мере - ежечасно).
- Не устанавливать устройство на путях эвакуации или в потенциально взрывоопасной среде (где присутствуют промышленная пыль, пары красок).
- Запрещается эксплуатация не установленного в нише устройства. Ниша под камин должна быть изготовлена согласно рекомендациям и размерам, указанным в инструкции по монтажу.
- Не закрывать вентиляционные отверстия в боковых частях камина.
- Не устанавливать устройство в местах где существует вероятность возникновения сквозняков, вблизи вентиляторов и т.п.
- Не устанавливать устройство на путях эвакуации или в потенциально взрывоопасной среде (где присутствуют промышленная пыль, пары красок)
- Устройство и топливо должны быть защищены от доступа детей, животных и посторонних лиц
- Рядом с устройством должен находиться углекислотный либо порошковый огнетушитель
- Соблюдайте осторожность по отношению к горящим элементам, например в непосредственном контакте и в радиусе 1 метра вокруг устройства не должно быть никаких горючих предметов. Не устанавливать около штор, жалюзи и т.д.
- Не накрывать горящее устройство, так как это может вызвать пожар
- Устройство устанавливать только на ровную поверхность. Установка на наклоненной поверхности может привести к неисправности в работе, повреждению оборудования или пожару.
- Не разрешается устанавливать устройство в непосредственной близости к источникам влаги.
- Изделие должно быть установлено таким образом, чтобы его легко можно было извлечь для сервиса.
- Не включать камин до его полной и правильной установки.
- Ниша, в которой установлен камин, должна выдерживать суммарную нагрузку складываемую из веса полностью заправленного устройства и 20% запас.
- Не устанавливать устройство в передвижном объекте (например: фургон, прицеп, яхта)

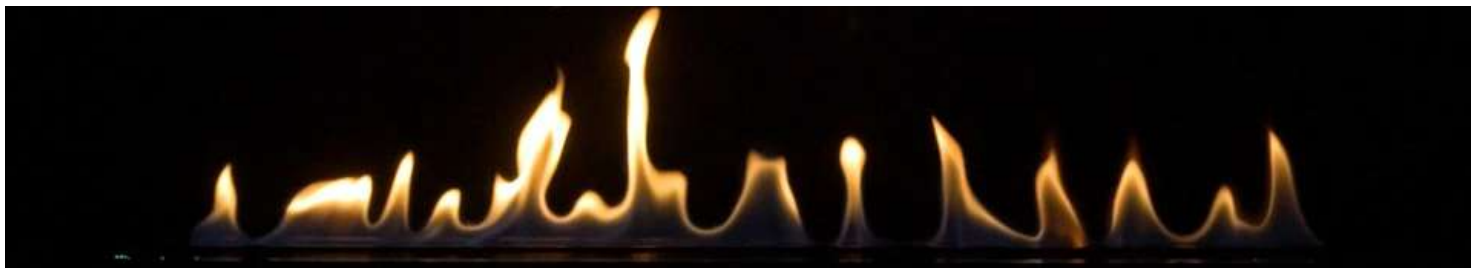

## ОСНОВНЫЕ ТРЕБОВАНИЯ К МЕСТУ УСТАНОВКИ



**Внимание!** Указаны минимально допустимые размеры



В целях обеспечения пожарной безопасности в непосредственном контакте и в радиусе 1 метра вокруг биокамина не должны находиться какие-либо легковоспламеняющиеся предметы.

- Элементы конструкции над топкой должны быть изготовлены из негорючих материалов
- Не разрешается использовать изделие не установленное в нише

Компания AIRTONE так же не рекомендует размещение предметов над биокамином, чувствительных к высоким температурам, поскольку это может значительно сократить срок их эксплуатации.

Компания AIRTONE не несет ответственности за любой ущерб причиненный предметам расположенным над биокамином в следствии высоких температур!

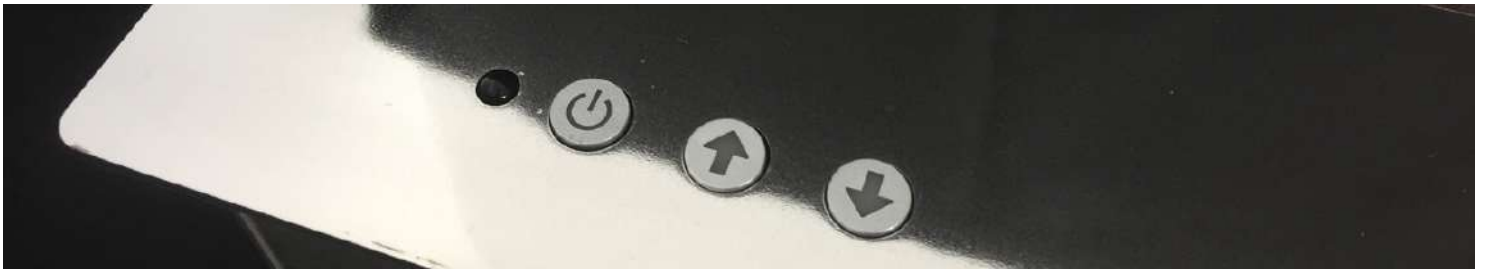

## ПОДГОТОВКА НИШИ

Необходимо подготовить нишу под изделие согласно ниже указанным рисункам и чертежам. Плоскость встраивания (на которой будет установлен камин) должна быть сделана по уровню. Разница в уровне между концами топки не должна превышать 2 мм

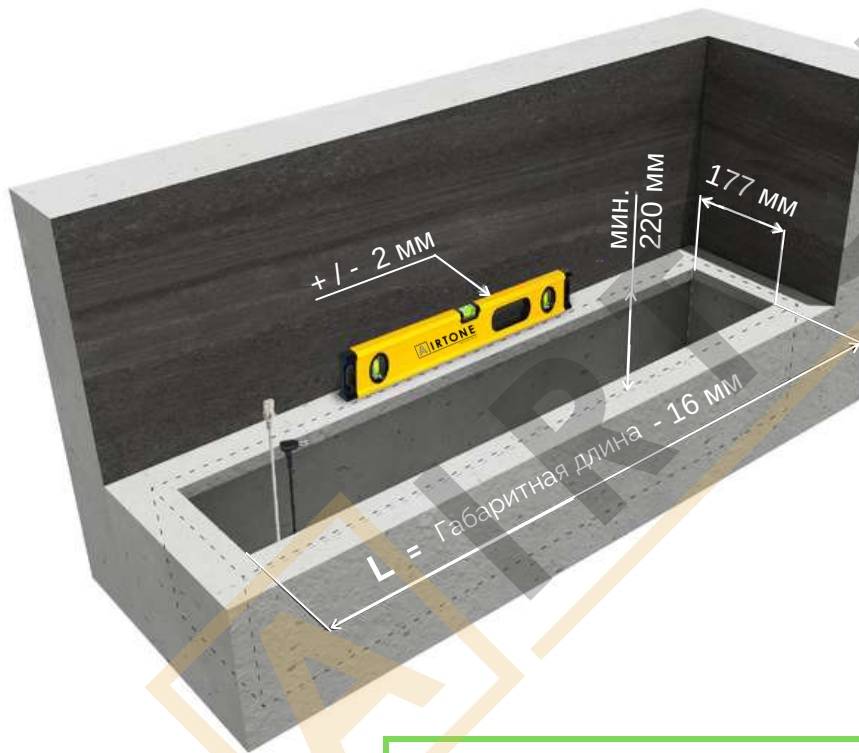

**Внимание!** Установка топки не по уровню может привести к нарушению режима работы, а это, в худшем случае может привести к утечке горячей жидкости и возникновению пожароопасной ситуации



**Внимание!** Внутри подготавливаемой ниши требуется предусмотреть розетку 110-220В (50-60 Гц)

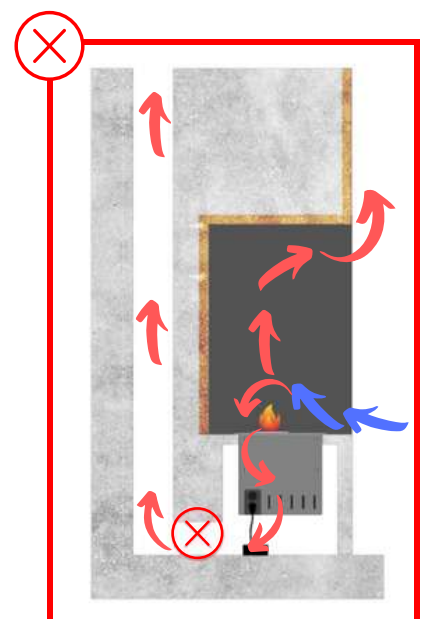
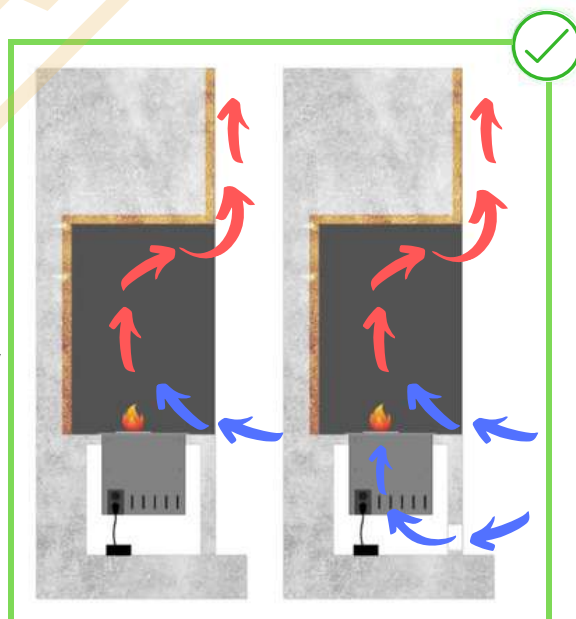



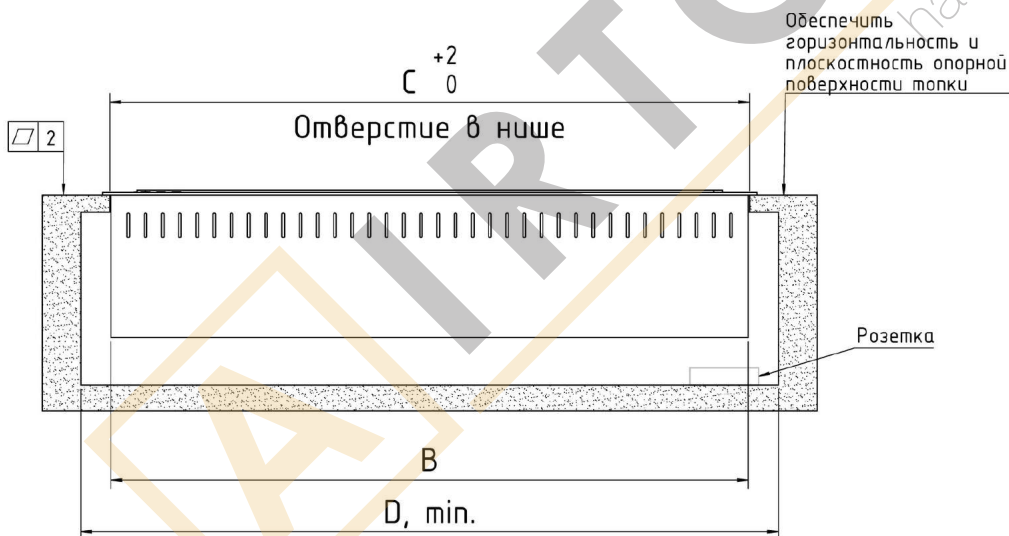
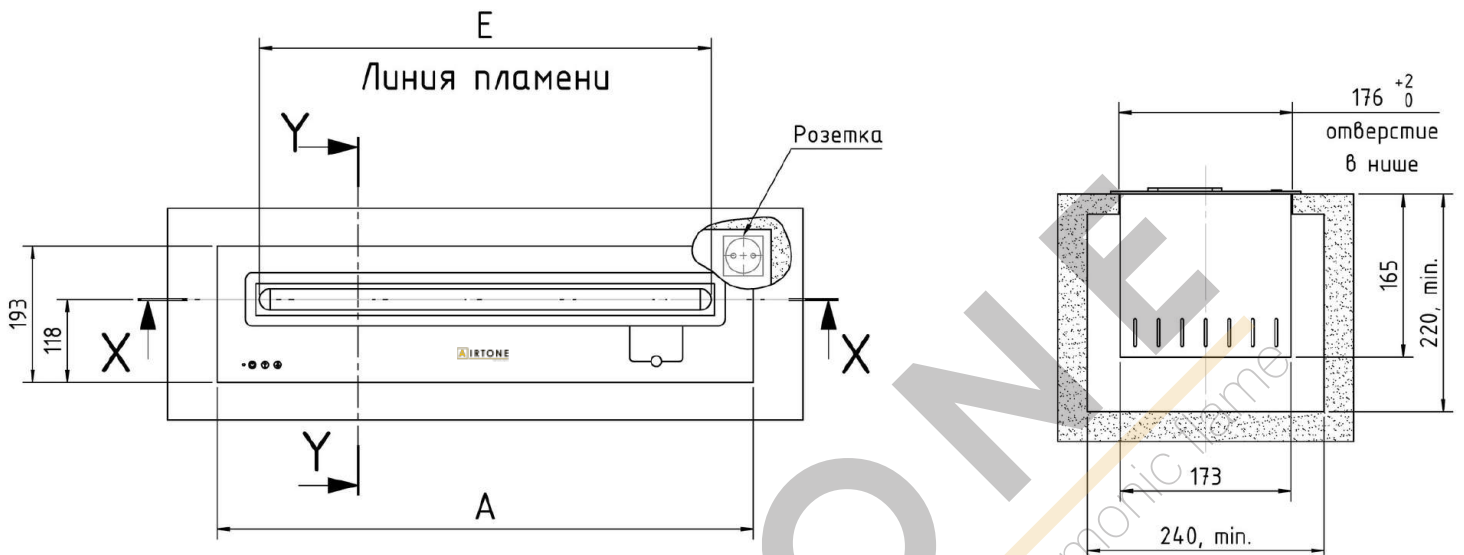
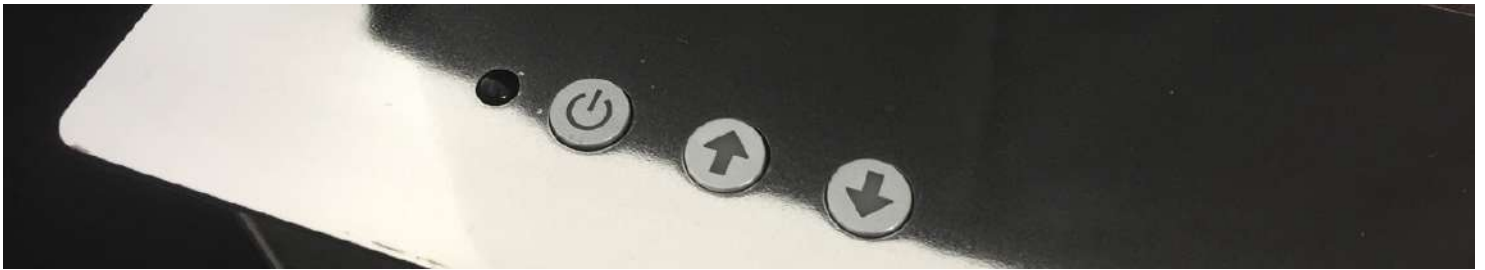

X-X (1 : 5)

Модель	A, мм	B, мм	C, мм	D, мм	E, мм	Масса, кг
Andalle 450	458	438	441	508	338	12
Andalle 600	610	590	593	660	490	17
Andalle 760	760	740	743	810	640	22
Andalle 900	908	888	891	958	788	27
Andalle 1000	1000	980	983	1050	880	29
Andalle 1200	1220	1200	1203	1273	1100	31
Andalle 1500	1520	1500	1503	1570	1400	40
Andalle 1800	1820	1800	1803	1870	1700	50
Andalle 2100	2100	2080	2083	2150	1980	60





## ПОДКЛЮЧЕНИЕ И УСТАНОВКА

В заранее подготовленную в нише розетку необходимо подключить провод питания "В" который в свою очередь подключен к блоку "С". Далее необходимо подсоединить малый низковольтный штекерный разъем блока питания к горелке. Штекерный разъем может быть подключен только в предназначенное для него гнездо (с торца блока).



**Внимание!** Устройство разрешается подключать только к розетке, установленной в соответствии с действующими требованиями! Розетка должна находиться в легко доступном месте и быть оснащена отдельным выключателем.

Установите топку AIRTONE Andalle в нишу используя специальные монтажные держатели "Д"

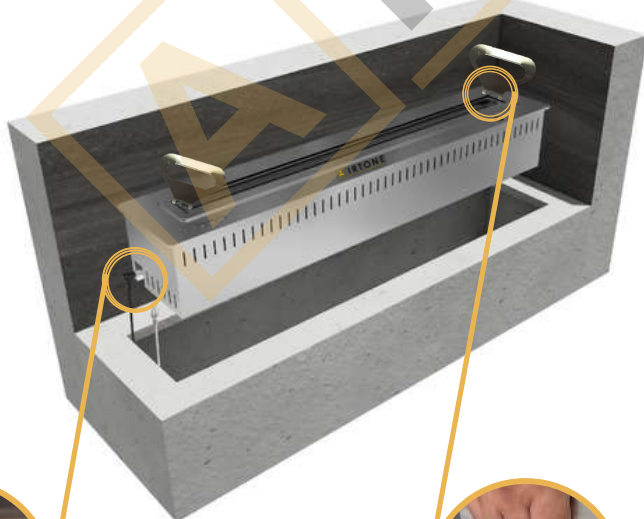

Подключение питания



Монтажные держатели



## ВАРИАНТЫ РАЗМЕЩЕНИЯ

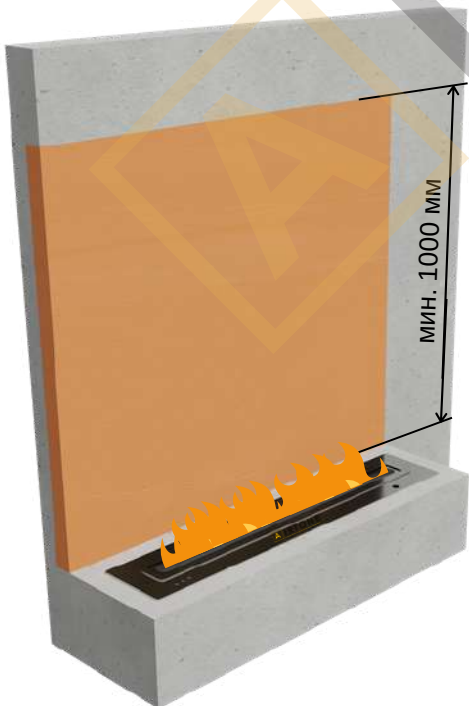
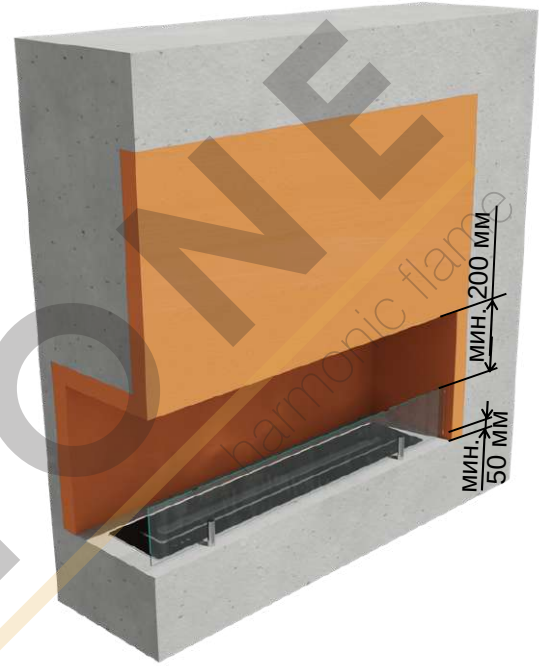
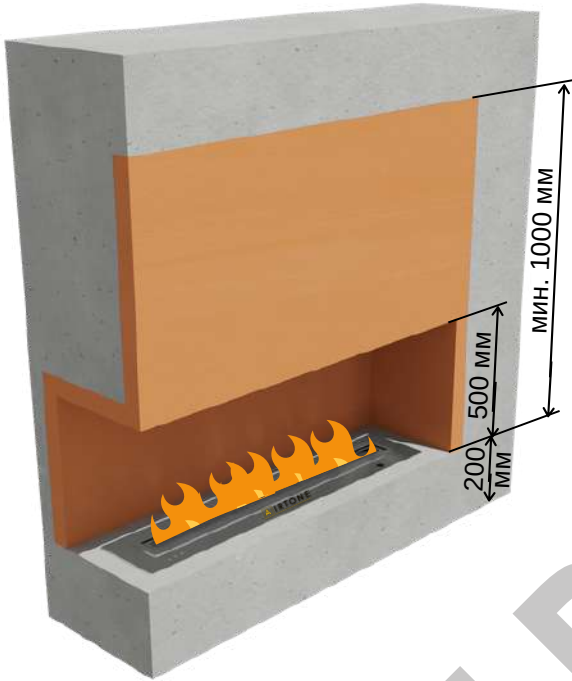

Не воспламеняющийся и огнестойкий материал (Например - силикат кальция и материалы на его основе)



**Внимание!** Указаны минимально допустимые размеры



**Внимание!** Указаны минимально допустимые размеры

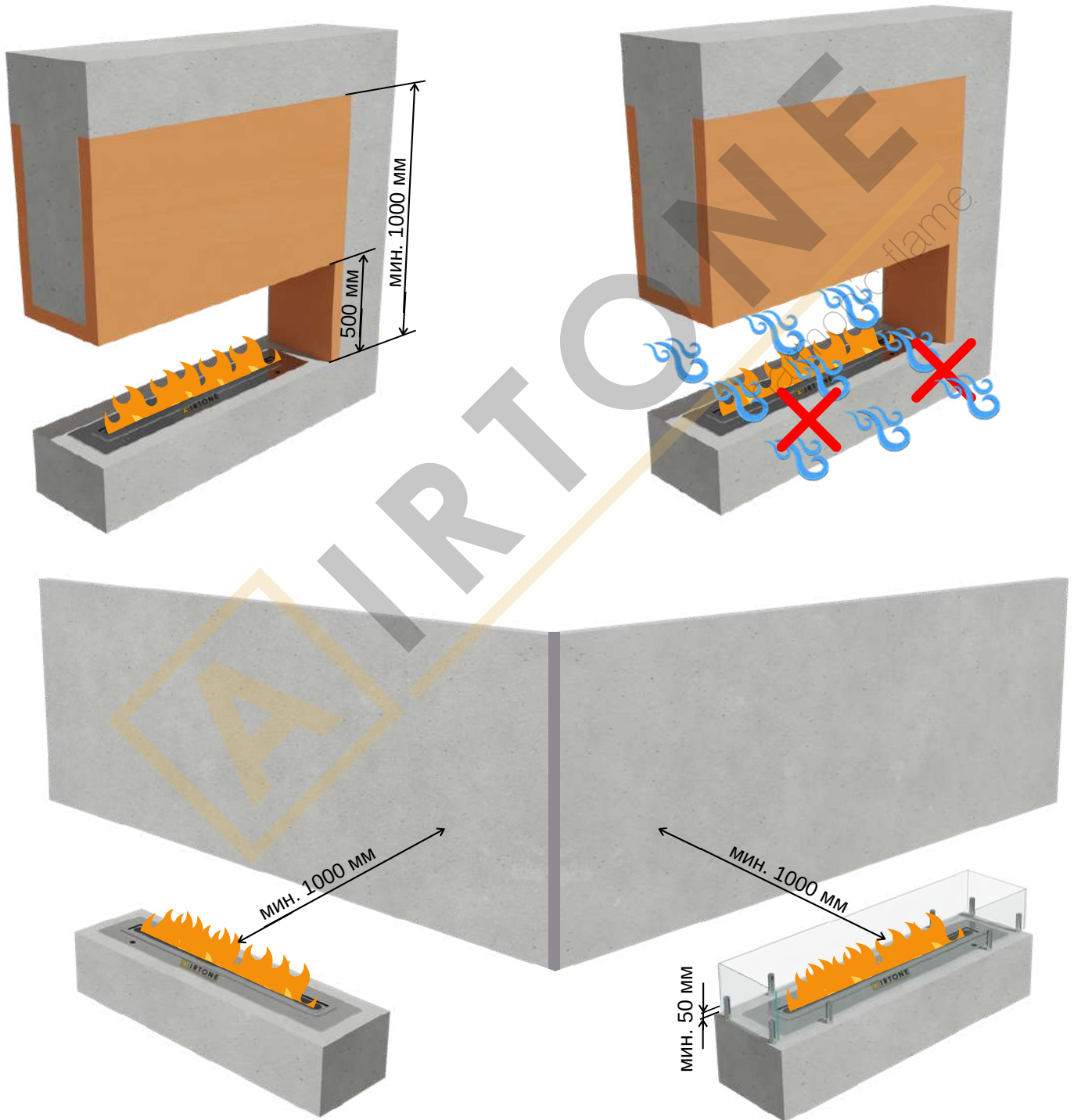

Установка возможна без  
защитных стеклянных экранов



## УСТАНОВКА ПОД ТЕЛЕВИЗОРОМ



Компания AIRTONE так же не рекомендует размещение предметов над биокамином, чувствительных к высоким температурам, поскольку это может значительно сократить срок их эксплуатации.

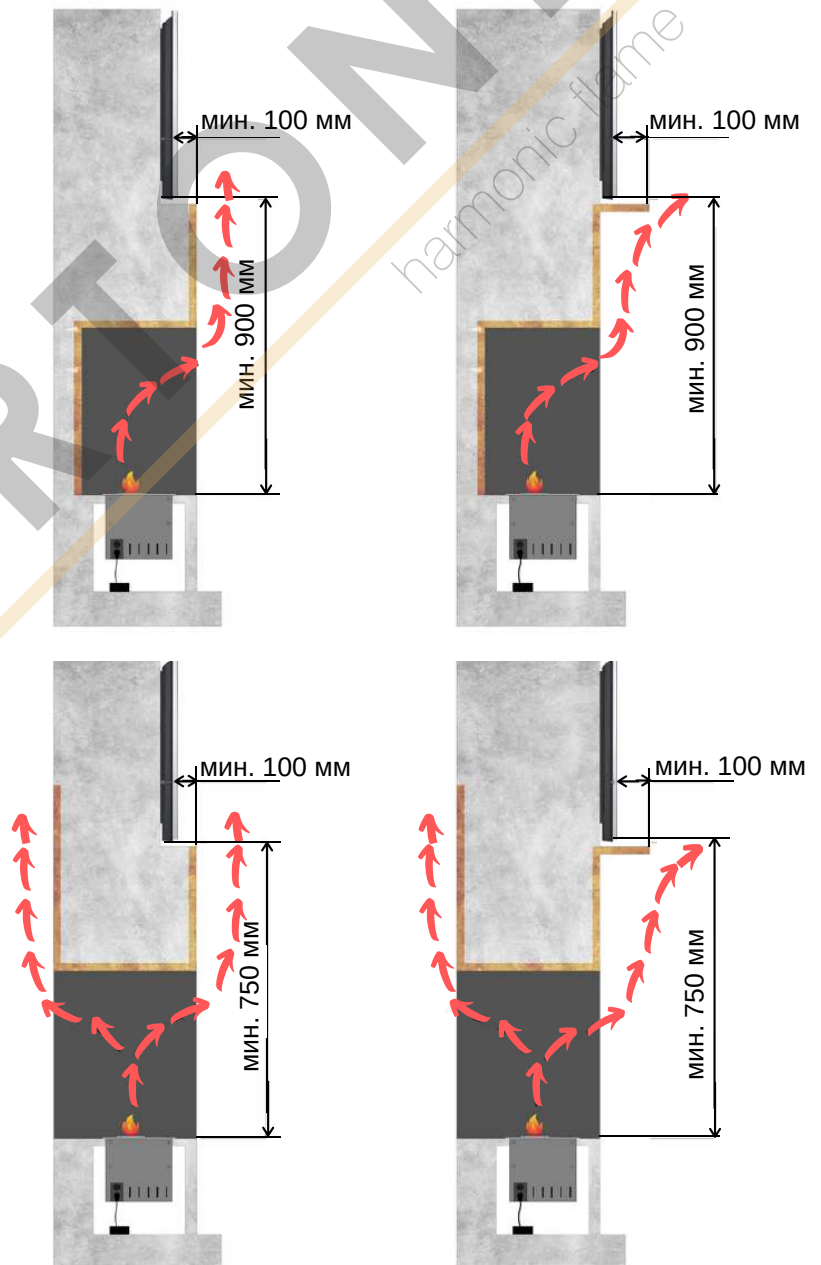
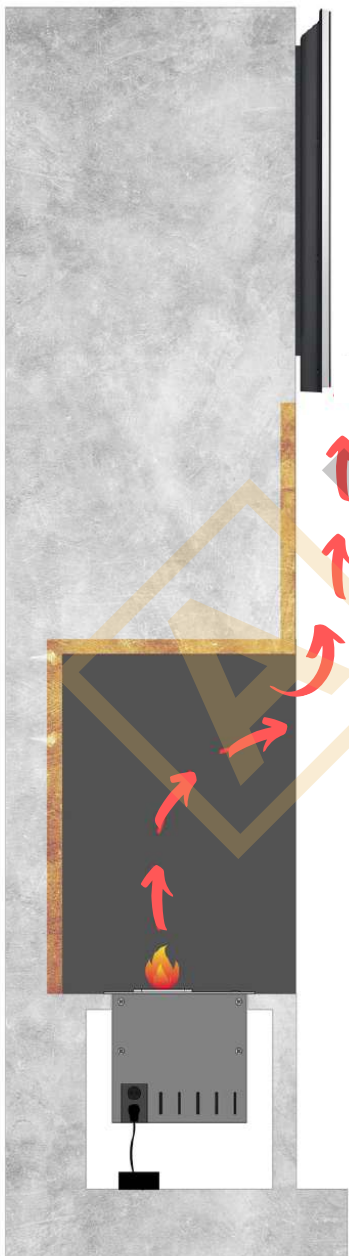





Компания AIRTONE не несет ответственности за любой ущерб причиненный предметам расположенным над биокамином в следствии высоких температур!

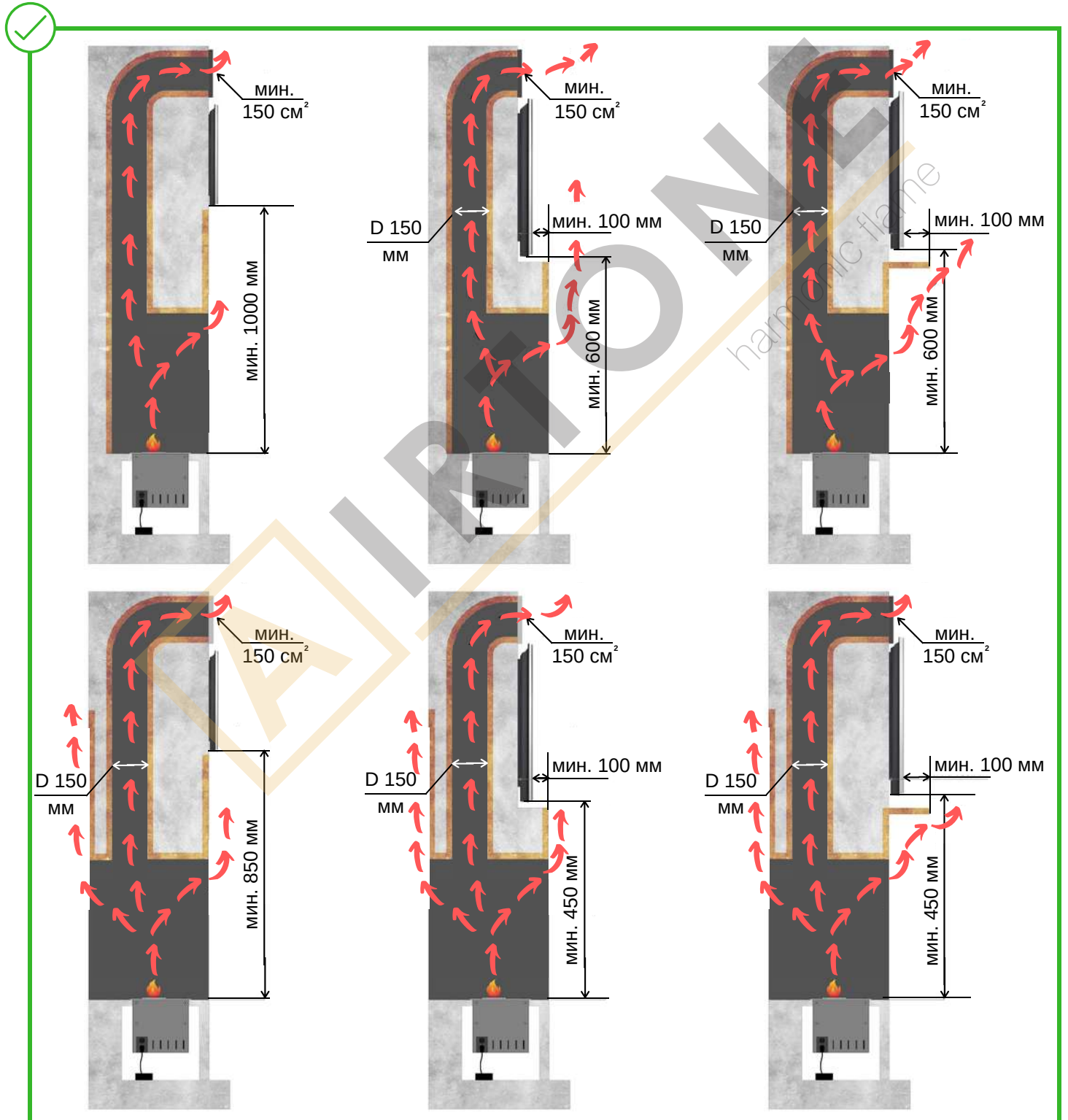

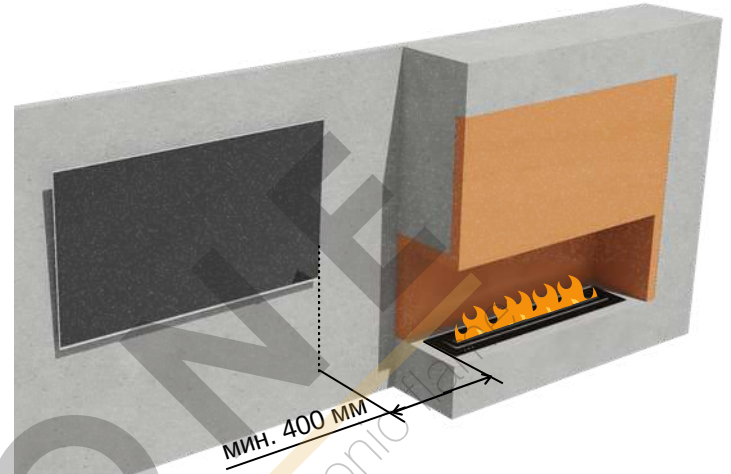
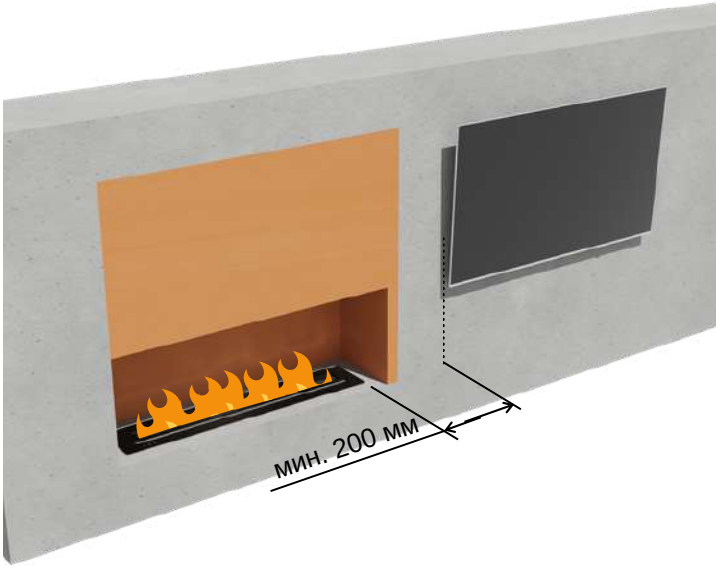

## КОНДИЦИОНЕР

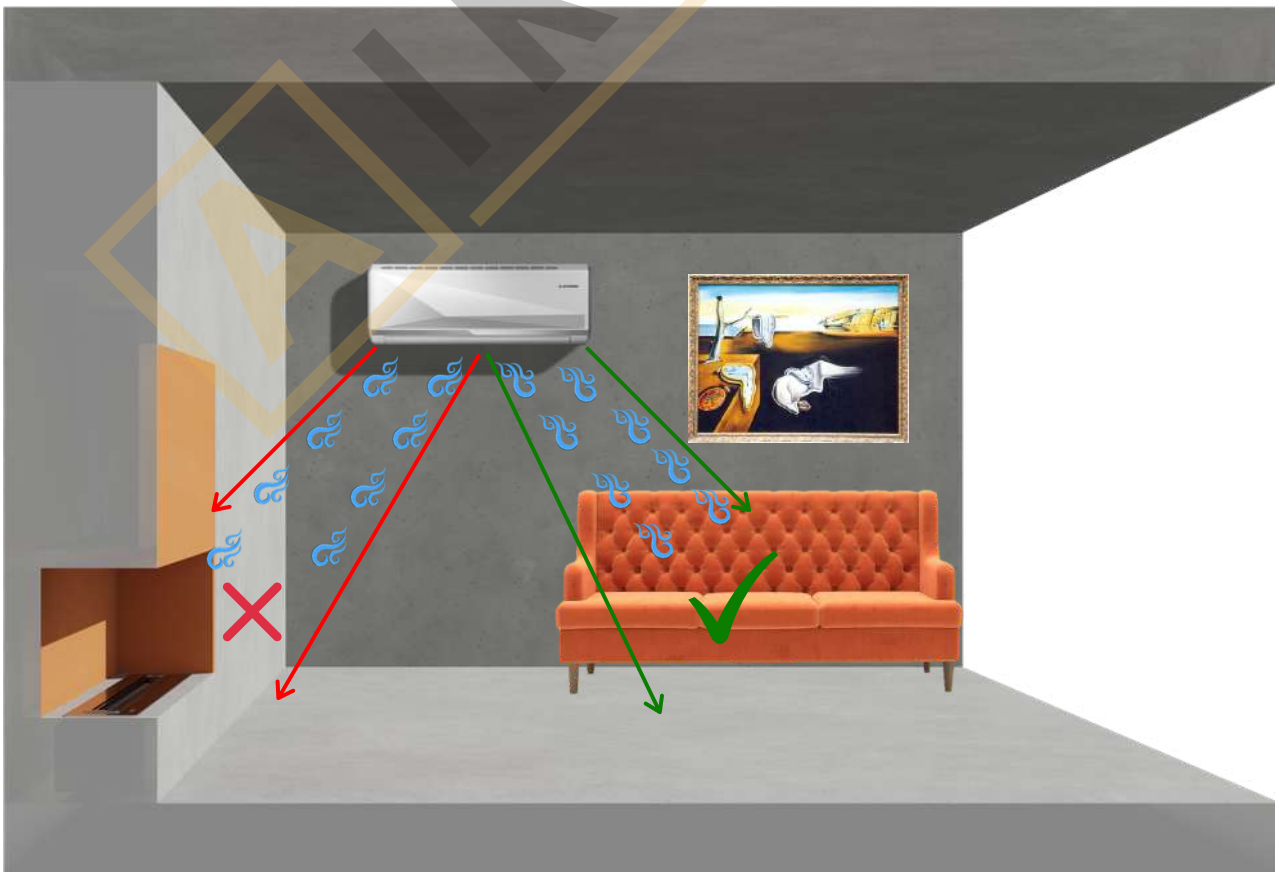



## Внимание!

- После того как пользователь убедился, что камин правильно установлен в нише обязательно необходимо изучить прилагаемую инструкцию по эксплуатации
- После ознакомления с инструкцией по эксплуатации разрешается заправить камин топливом и запустить
- Храните данную инструкцию по монтажу и инструкцию по эксплуатации в течении всего срока службы камина.

**AIRSTONE**  
harmonic flame



**A**IRTONE  
harmonic flame

[air-tone.ru](http://air-tone.ru) | [info@air-tone.ru](mailto:info@air-tone.ru) | +7(499) 444-20-46

---

[air-tone.ru](http://air-tone.ru) | [info@air-tone.ru](mailto:info@air-tone.ru) | +7(499) 444-20-46